

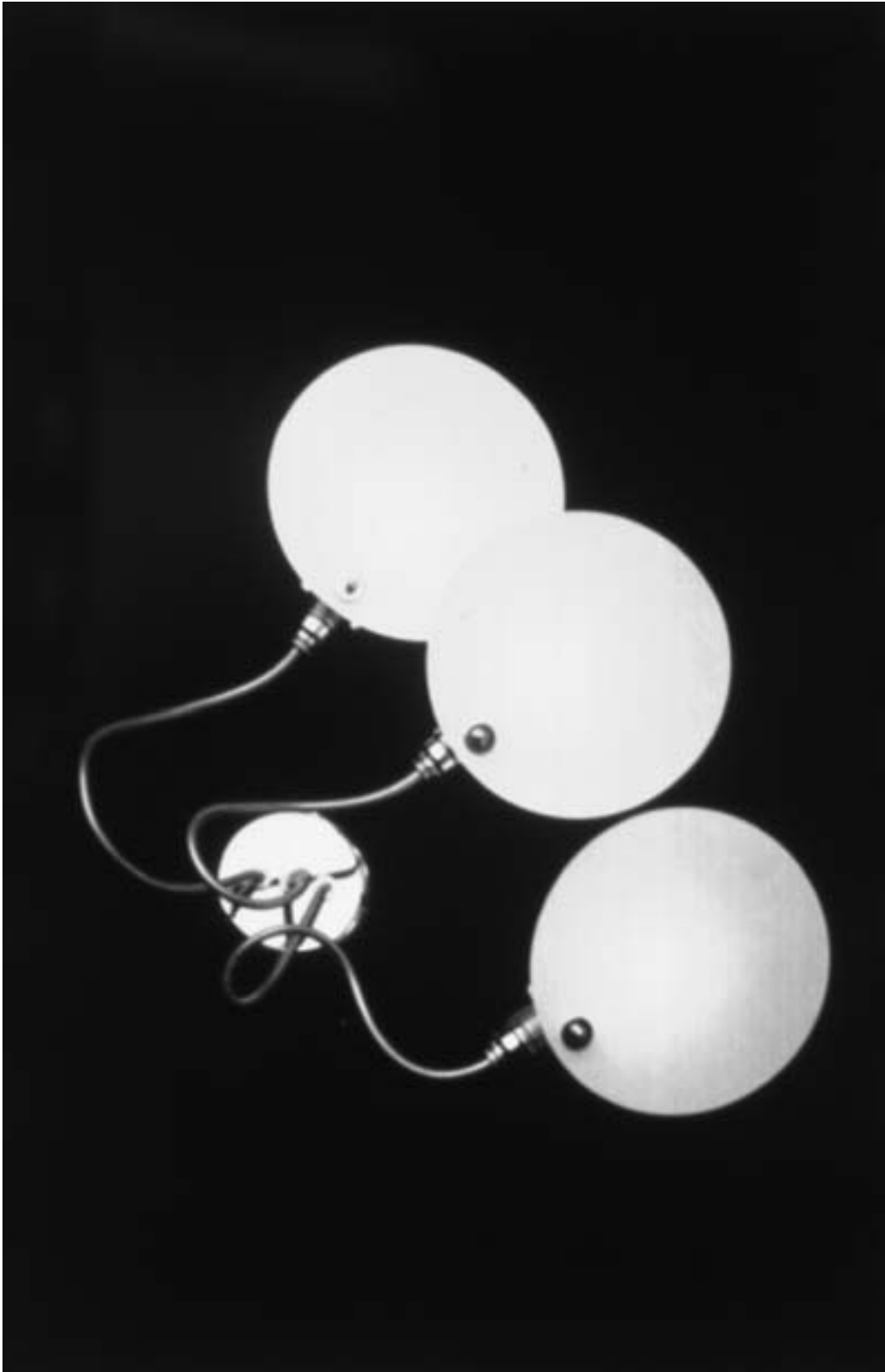

# Cartaflex 3



## **I** AVVERTENZE

- Si raccomanda che l'installazione venga eseguita da un elettricista abilitato.
- Togliere la tensione di alimentazione prima di effettuare l'installazione e per interventi di manutenzione o in caso di cattivo funzionamento.
-  distanza minima di sicurezza dagli oggetti circostanti.

### **ISTRUZIONI DI MONTAGGIO**

- 1) Forare la parete in prossimità del punto luce ed inserire i tasselli in dotazione.
  - 2) Fissare la staffetta di sostegno e la "Lingueta de cortesia".
  - 3) Effettuare il collegamento elettrico in rete e della messa a terra con il mammut.  
Per facilitare l'operazione è possibile togliere il mammut dal contenitore di protezione.
  - 4) Fissare, con le viti ed utilizzando l'apposita chiave in dotazione, il corpo lampada alla staffetta di sostegno.
- 

## **GB** WARNINGS

- Only a qualified electrician should execute the installation.
- Switch off the power supply before installing, servicing or in case of malfunctioning.
-  minimum safety distance from the surrounding objects.

### **ASSEMBLY INSTRUCTIONS**

- 1) Drill a hole in the wall next to the supply point and insert the plugs provided.
  - 2) Fasten the supporting bracket and the "Lingueta de cortesia".
  - 3) Connect to the power supply and earth by means of the terminal block.  
In order to do so more easily, the terminal block can be removed from its protective enclosure.
  - 4) Using screws and the appropriate spanner, fasten the lamp body to the supporting bracket.
- 

## **F** AVERTISSEMENTS

- On recommande que l'installation soit faite par un électricien diplômé.
- Oter la tension d'alimentation avant d'effectuer l'installation, pour les interventions d'entretien ou en cas de fonctionnement défectueux.
-  distance minimale de securite a partir des objets environnants.

### **INSTRUCTIONS DE MONTAGE**

- 1) Percer le mur à la proximité du point lumière et insérer les chevilles fournies dans l'équipement.
  - 2) Fixer la petite bride de support et la "Lingueta de cortesia".
  - 3) Effectuer le branchement électrique et celui de la mise à la terre à l'aide de la réglette à bornes.  
Pour faciliter l'opération, on peut enlever la réglette à bornes de sa boîte de protection.
  - 4) Fixer, à l'aide des vis et au moyen de la clé spéciale fournie dans l'équipement, le corps de la lampe à la petite bride de support.
- 

## **D** WICHTIGE HINWEISE

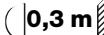
- Es wird empfohlen, die Installation durch einen staatlich geprüften Elektriker ausführen zu lassen.
- Schalten Sie vor der Installation, bei der Instandhaltung und bei schlechter Funktionsweise die Stromversorgung aus.
-  minimaler Sicherheitsabstand von den umstehenden Gegenständen.

### **MONTAGEANLEITUNG**

- 1) Bohren Sie in der Nähe der Anschlußstelle die Löcher in die Wand und führen Sie die mitgelieferten Dübel ein.
  - 2) Befestigen Sie den Haltebügel und die "Lingueta de cortesia" (Hilfslasche).
  - 3) Führen Sie mittels der Klemmleiste den Anschluß an das Stromnetz sowie die Erdung aus.  
Um dies zu erleichtern, kann man die Klemmleiste aus dem Schutzgehäuse herausnehmen.
  - 4) Befestigen Sie den Lampenkörper mittels der Schrauben und des mitgelieferten Schlüssels am Haltebügel.
- 

## **E** ADVERTENCIAS

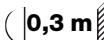
- Se recomienda que la instalación sea efectuada por un electricista habilitado.
- Desconectar la tensión de alimentación antes de efectuar la instalación u operaciones de mantenimiento o cuando se presenten problemas de funcionamiento.
-  distancia mínima de seguridad de los objetos circunstantes.

### **INSTRUCCIONES PARA EL MONTAJE**

- 1) Perforar la pared cerca de los cables eléctricos e introducir los tornillos de expansión suministrados.
- 2) Fijar el estribo de sostén y la especial lengüeta.
- 3) Efectuar el enlace a la red de alimentación eléctrica y la conexión a tierra, con la regleta de bornes.  
Para simplificar la operación, se puede sacar la regleta de bornes de la caja de protección.
- 4) Usando los tornillos y la especial llave suministrada, fijar el cuerpo de la lámpara al estribo de sostén.



CLASSE: I  
IP 20

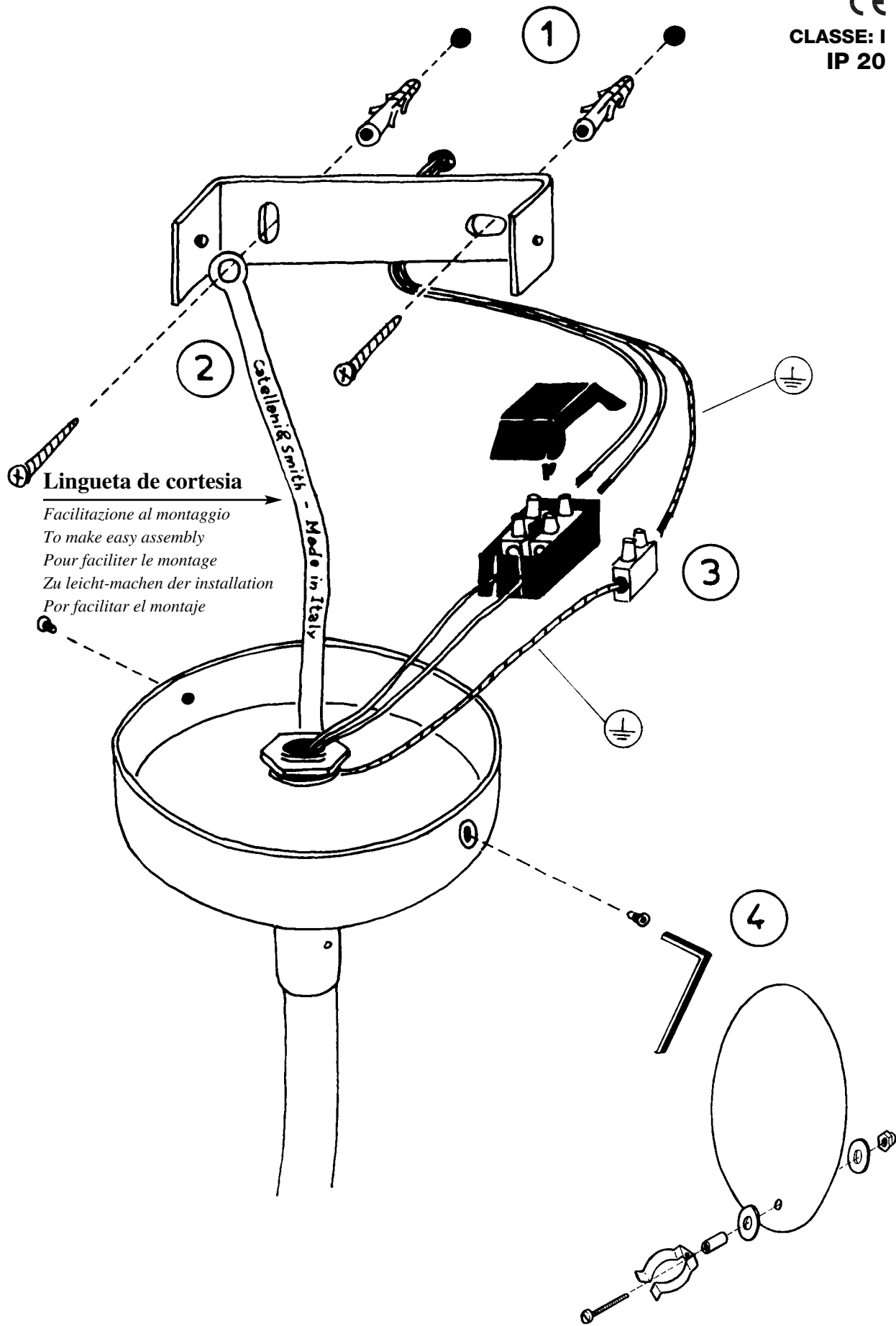

**Lingueta de cortesia**

Facilitazione al montaggio  
To make easy assembly  
Pour faciliter le montage  
Zu leicht-machen der installation  
Por facilitar el montaje

MADE IN ITALY

Tensione 230V

Lampadina E14 3 x max 25W



**L**a nostra produzione è nata e vuole continuare ad essere a carattere artigianale. Le nostre lampade non nascono in grandi serie, da stampi o impianti sofisticati, ma dal lavoro manuale di vari artigiani. Ogni lampada viene comunque sottoposta ad un severo controllo di qualità che ne garantisce la perfetta integrità e funzionalità. Le piccole imperfezioni non costituiscono difetto, ma caratteristica tipica del lavoro manuale.

**O**ur product was born with a handiwork character and wants to keep it. Our lamps are not produced in big series by moulds or sophisticated systems, but thanks to the handiwork of different craftsmen. Each lamp is however submitted to a strict quality control, which grants a perfect integrity and functionality. The little imperfections are not a lack, but a typical feature of handiwork.

**N**otre production est née et veut continuer à être artisanal. Nos lampes ne naissent pas en grande série, par des moules ou des installations sophistiqués, mais grâce au travail manuel de différents artisans. Chaque lampe est toutefois soumise à un sévère contrôle de qualité qui en assure la parfaite intégrité et le caractère fonctionnel. Les petites imperfections ne sont pas un défaut mais une caractéristique typique du travail manuel.

**U**nsere Produktion ist mit einem handwerklichen Charakter geboren und möchte weiterhin so bleiben. Unsere Lampen werden nicht in größeren Stückzahlen mit Werkzeugen oder hochtechnischen Einrichtungen hergestellt, sondern dank manueller Arbeit von verschiedenen Handwerkern. Trotzdem wird jede Lampe einer strengen Qualitätskontrolle unterzogen, die vollkommene Integrität und Funktionsfähigkeit garantiert. Die kleinen Unvollkommenheiten sind keine Mängel sondern typische Merkmale der Handarbeit.

**N**uestra producción tiene y quiere seguir teniendo un carácter artesanal. Nuestras lámparas no nacen en grandes series, mediante moldes o sistemas sofisticados, sino del trabajo manual de varios artesanos. Sin embargo, todas las lámparas se someten a un estricto control de calidad, que garantiza su perfecta integridad y funcionamiento. Las pequeñas imperfecciones no representan un defecto, sino son una característica típica del trabajo manual.